

**dvouotáčkové
provedení
s přepínáním pólů 4/8**



CTHT/CTHB-N



CTVT/CTVB-N



trvalý provoz

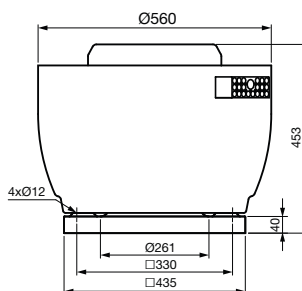
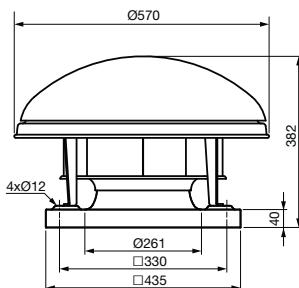

ErP conform

Proces
ventilation

Technické parametry

Skříň

je konstruována u typu CTH pro horizontální výfuk vzdušiny, u CTV pro vertikální. Podstavec ventilátoru je z ocelového pozinkovaného plechu, galvanicky pokovené jsou i držáky, mřížka a šrouby. Stříška a skříň ventilátoru je z Al plechu. Motor ventilátoru je uložen mimo proud vzdušiny. Ventilací okruh motoru je oddělený, používá vlastní radiální oběžné kolo. Po obvodu stříšky je u ventilátoru CTH ventilační spára, u typu CTV je ventilace motoru vyvedena ze strany skříňě.

Oběžné kolo

ventilátoru je radiální s dozadu zahnutými lopatkami. Vyrobené je z ocelového pozinkovaného plechu, je staticky a dynamicky vyváženo.

Svorkovnice

je přístupná po sejmutí stříšky ventilátoru, u jednofázových ventilátorů obsahuje také rozběhový kondenzátor. Krytí je IP55

Motor

je asynchronní s odporovou kotvou nakrátko, stator s chladičmi žebry, povrchová úprava černým epoxidovým lakem. Motory

jsou sériově vybaveny termopojistkou. Vinutí je v tropikalizační úpravě s izolací třídy F a trvalou pracovní teplotou -40 až +200 °C. Kulíčková ložiska mají tukovou náplň na dobu životnosti. Krytí IP55.

Regulace otáček

se provádí elektronickými nebo transformátorovými regulátory změnou napětí nebo frekvenčními měniči.

Montáž

Ventilátor se montuje zásadně horizontálně pomocí příslušenství (s osou motoru svisle).

Směr otáčení

je možný pouze jedním směrem, ve směru šipky na skříni ventilátoru. Při opačném směru otáčení může dojít k přetížení motoru, ventilátor se projevuje zároveň zvýšeným hlukem.

Hluk

emitovaný ventilátorem je uveden v tabulkách. Hodnoty LpA na výkonových charakteristikách jsou měřeny ve volném poli na straně sání ve vzdálenosti 1,5 m.

Příslušenství VZT

- JMS montážní rám (K 1.6)
- JBS montážní podstavec (K 1.6)
- JAA podstavec s tlumičem (K 1.6)
- JPA adaptér pro připojení přírub (K 1.6)
- JCA zpětná klapka (K 1.6)
- JBR volná příruba (K 1.6)
- JAE pružná spojka (K 1.6)
- Aluflex®, Sonoflex®, Termoflex®, Semiflex® flexibilní hadice (K 7.3)

Příslušenství EL

- REB, REV, RDV regulátory otáček (K 8.1)
- SD 2 přep. otáček pro CTHT, CTVT (K 8.1)
- PM 55/3,6 revizní vypínač (K 8.1)
- MSE, MSD motorová ochrana pro připojení termokontaktu (K 8.2)
- VFVN frekvenční měniče (K 8.1)
- VFKB, VFTM frekvenční měniče (K 8.1)

Pokyny

Ventilátory jsou vhodné pro posílení tahu kómina a obecné vzduchotechnické aplikace.

Typ	otáčky [min ⁻¹]	příkon [W]	proud [A]	průtok (0 Pa) [m ³ /h]	napětí [V]	teplota [°C]	akustický tlak [dB(A)] sání / výtlač	hmot. [kg]	velikost přísl.	regulátor	motor. ochr.
CTHB/4-225 N	1410	163	0,7	2000	230	200	51 / 56	20	435	REB 2,5; REV 3	MSE
CTHT/4-225 N	1400	163	0,5/0,3	2010	230/400	200	51 / 55	18,5	435	VFVN-020-3L-1	MSD
CTVB/4-225 N	1400	166	0,7	1910	230	200	53 / 57	19	435	REB 2,5; REV 3	MSE
CTVT/4-225 N	1390	164	0,5/0,3	1830	230/400	200	53 / 57	22,5	435	VFVN-020-3L-1	MSD
CTHB/6-225 N	900	61	0,3	1330	230	200	40 / 43	22,5	435	REB 1; REV 1,5	MSE
CTHT/6-225 N	910	62	0,2/0,1	1310	230/400	200	40 / 43	19,5	435	VFVN-020-3L-1	MSD
CTVB/6-225 N	900	61	0,3	1220	230	200	39 / 42	20	435	REB 1; REV 1,5	MSE
CTVT/6-225 N	900	61	0,2/0,1	1210	230/400	200	40 / 43	22	435	VFVN-020-3L-1	MSD
CTHT/4/8-225 N	1380/710	163/79	0,3/0,2	1950/1000	400	200	51/36 / 55/40	18,5	435	PUD	MSD
CTVT/4/8-225 N	1380/710	163/79	0,3/0,2	1770/900	400	200	53/38 / 56/42	18,5	435	PUD	MSD

Charakteristiky

CTHB/4-225 N

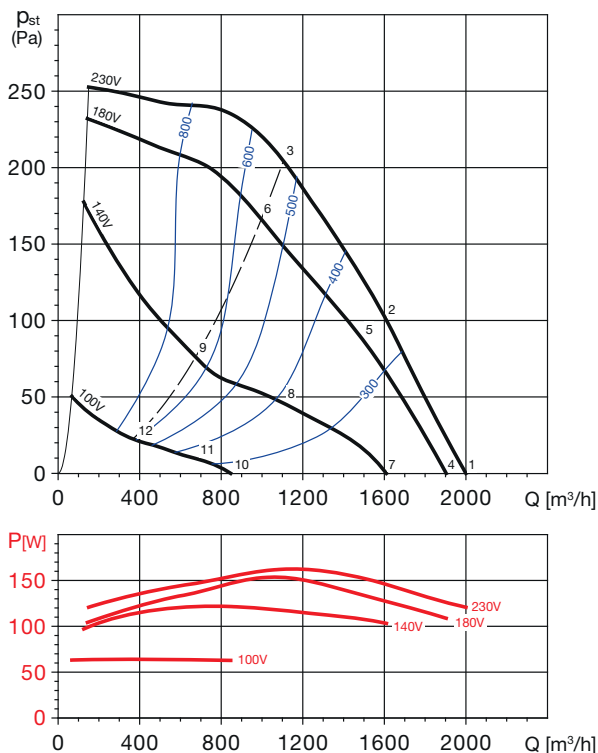

CTHT/4-225 N

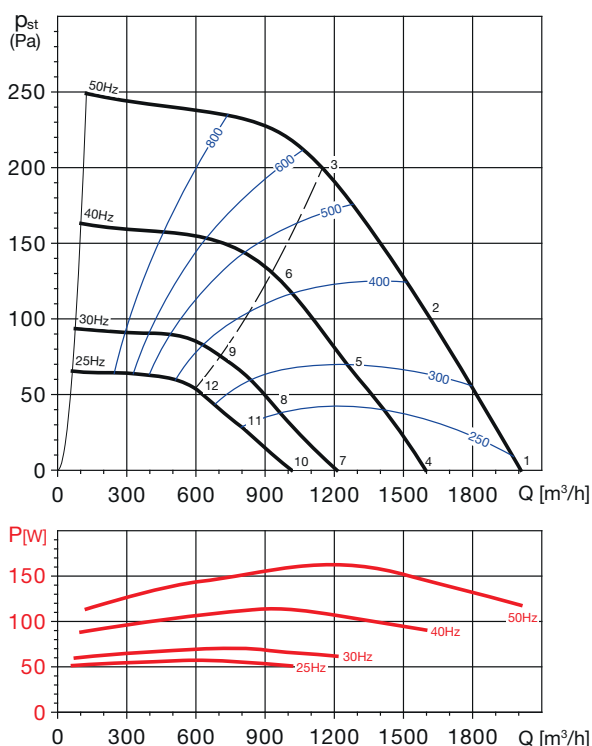

16

Akustický výkon L_{WA} v oktávných pásmech v [dB(A)]

Prac. bod		63	125	250	500	1000	2000	4000	8000	$L_{WAtoť}$
1	sání	44	60	65	66	59	62	68	53	72
	výtlačk	43	63	67	71	69	67	69	58	76
2	sání	44	57	63	64	58	60	59	47	69
	výtlačk	44	59	64	68	67	66	62	52	73
3	sání	40	56	61	62	57	58	54	48	67
	výtlačk	40	59	62	66	65	64	59	52	71
4	sání	43	59	64	65	58	61	67	52	71
	výtlačk	42	62	66	70	68	66	68	57	75
5	sání	43	56	62	63	57	59	58	46	67
	výtlačk	43	58	63	67	66	65	61	51	72
6	sání	38	54	59	60	55	56	52	46	64
	výtlačk	38	57	60	64	63	62	57	50	69
7	sání	40	56	61	62	55	58	64	49	68
	výtlačk	39	59	63	67	65	63	65	54	72
8	sání	36	49	55	56	50	52	51	39	61
	výtlačk	36	51	56	60	59	58	54	44	65
9	sání	29	45	50	51	46	47	43	37	56
	výtlačk	29	48	51	55	54	53	48	41	60
10	sání	26	42	47	48	41	44	50	35	54
	výtlačk	25	45	49	53	51	49	51	40	58
11	sání	23	36	42	43	37	39	38	26	47
	výtlačk	23	38	43	47	46	45	41	31	52
12	sání	16	32	37	38	33	34	30	24	43
	výtlačk	16	35	38	42	41	40	35	28	48

Akustický výkon L_{WA} v oktávných pásmech v [dB(A)]

Prac. bod		63	125	250	500	1000	2000	4000	8000	$L_{WAtoť}$
1	sání	42	63	65	65	60	63	68	53	73
	výtlačk	46	63	67	71	70	68	70	58	77
2	sání	44	57	63	63	58	60	61	45	69
	výtlačk	44	59	63	67	67	65	63	50	73
3	sání	42	55	60	61	57	58	57	45	66
	výtlačk	41	57	61	65	66	63	60	50	71
4	sání	37	58	60	60	55	58	63	48	68
	výtlačk	41	58	62	66	65	63	65	53	72
5	sání	39	52	58	58	53	55	56	40	64
	výtlačk	39	54	58	62	62	60	58	45	68
6	sání	38	51	56	57	53	54	53	41	62
	výtlačk	37	53	57	61	62	59	56	46	66
7	sání	31	52	54	54	49	52	57	42	62
	výtlačk	35	52	56	60	59	57	59	47	66
8	sání	34	47	53	53	48	50	51	35	58
	výtlačk	34	49	53	57	57	55	53	40	62
9	sání	32	45	50	51	47	48	47	35	56
	výtlačk	31	47	51	55	56	53	50	40	60
10	sání	28	49	51	51	46	49	54	39	58
	výtlačk	32	49	53	57	56	54	56	44	62
11	sání	30	43	49	49	44	46	47	31	54
	výtlačk	30	45	49	53	53	51	49	36	58
12	sání	28	41	46	47	43	44	43	31	52
	výtlačk	27	43	47	51	52	49	46	36	57

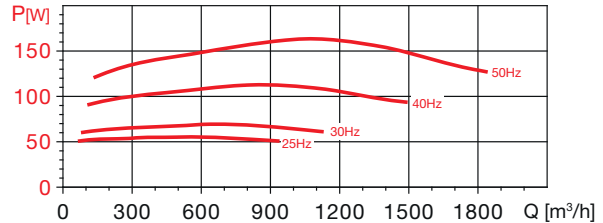
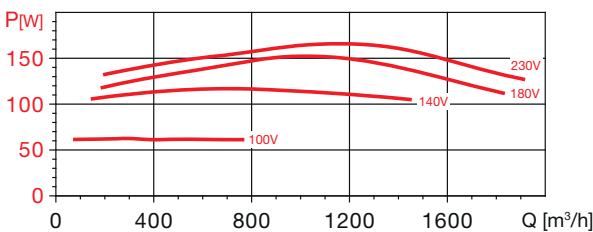
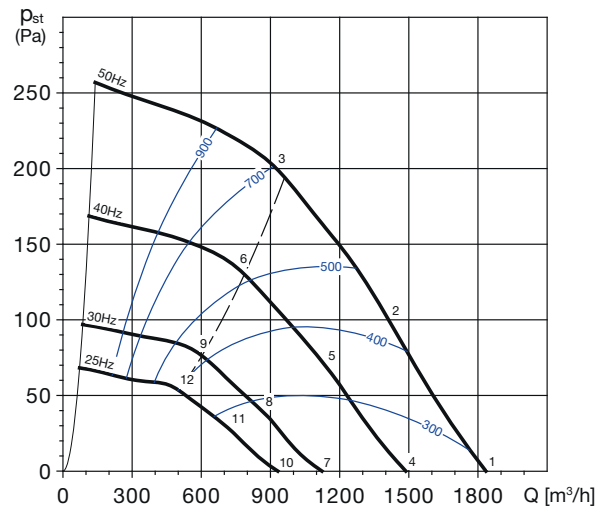
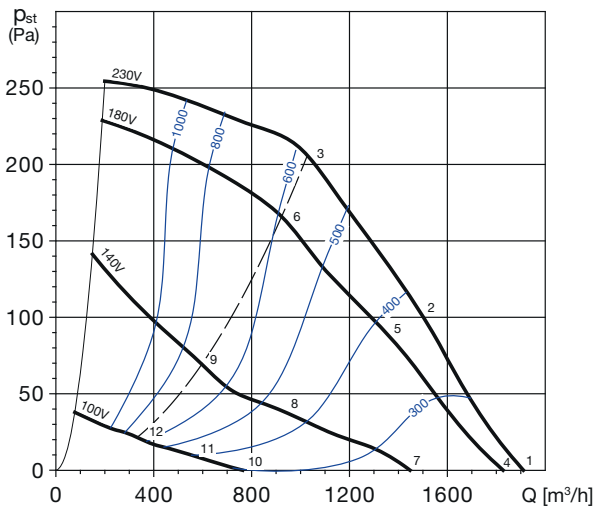
CTVB/4-225 N**CTVT/4-225 N****Akustický výkon L_{WA} v oktávných pásmech v [dB(A)]**

Prac. bod		63	125	250	500	1000	2000	4000	8000	L_{WAot}
1	sání	43	60	66	69	63	62	65	51	73
	výtlačk	47	62	65	72	70	67	65	53	76
2	sání	43	57	64	68	61	59	58	46	71
	výtlačk	43	59	63	71	69	65	59	49	74
3	sání	41	57	62	65	58	57	53	46	68
	výtlačk	42	58	61	68	65	62	55	48	71
4	sání	42	59	65	68	62	61	64	50	72
	výtlačk	46	61	64	71	69	66	64	52	75
5	sání	41	55	62	66	59	57	56	44	69
	výtlačk	41	57	61	69	67	63	57	47	72
6	sání	39	55	60	63	56	55	51	44	66
	výtlačk	40	56	59	66	63	60	53	46	69
7	sání	37	54	60	63	57	56	59	45	67
	výtlačk	41	56	59	66	64	61	59	47	70
8	sání	32	46	53	57	50	48	47	35	60
	výtlačk	32	48	52	60	58	54	48	38	64
9	sání	29	45	50	53	46	45	41	34	57
	výtlačk	30	46	49	56	53	50	43	36	60
10	sání	23	40	46	49	43	42	45	31	53
	výtlačk	27	42	45	52	50	47	45	33	56
11	sání	19	33	40	44	37	35	34	22	47
	výtlačk	19	35	39	47	45	41	35	25	51
12	sání	16	32	37	40	33	32	28	21	44
	výtlačk	17	33	36	43	40	37	30	23	47

Akustický výkon L_{WA} v oktávných pásmech v [dB(A)]

Prac. bod		63	125	250	500	1000	2000	4000	8000	L_{WAot}
1	sání	43	60	66	69	63	62	65	51	73
	výtlačk	47	62	65	72	70	67	65	53	76
2	sání	43	57	64	68	61	59	58	46	71
	výtlačk	43	59	63	71	69	65	59	49	74
3	sání	41	57	62	65	58	57	53	46	68
	výtlačk	42	58	61	68	65	62	55	48	71
4	sání	38	55	61	64	58	57	60	46	68
	výtlačk	42	57	60	67	65	62	60	48	71
5	sání	38	52	59	63	56	54	53	41	66
	výtlačk	38	54	58	66	64	60	54	44	70
6	sání	36	52	57	60	53	52	48	41	64
	výtlačk	37	53	56	63	60	57	50	43	67
7	sání	32	49	55	58	52	51	54	40	62
	výtlačk	36	51	54	61	59	56	54	42	65
8	sání	32	46	53	57	50	48	47	35	60
	výtlačk	32	48	52	60	58	54	48	38	64
9	sání	30	46	51	54	47	46	42	35	58
	výtlačk	31	47	50	57	54	51	44	37	61
10	sání	28	45	51	54	48	47	50	36	58
	výtlačk	32	47	50	57	55	52	50	38	61
11	sání	29	43	50	54	47	45	44	32	56
	výtlačk	29	45	49	57	55	51	45	35	60
12	sání	27	43	48	51	44	43	39	32	54
	výtlačk	28	44	47	54	51	48	41	34	57

CTHB/6-225 N

CTHT/6-225 N

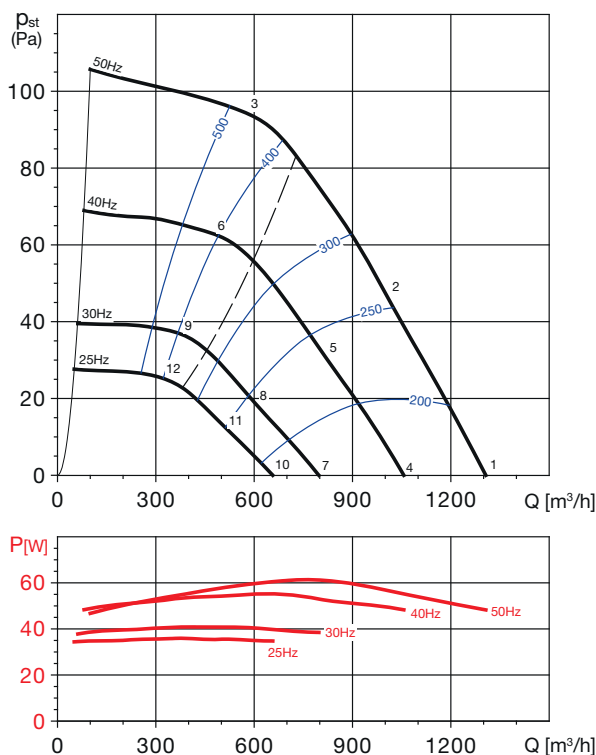
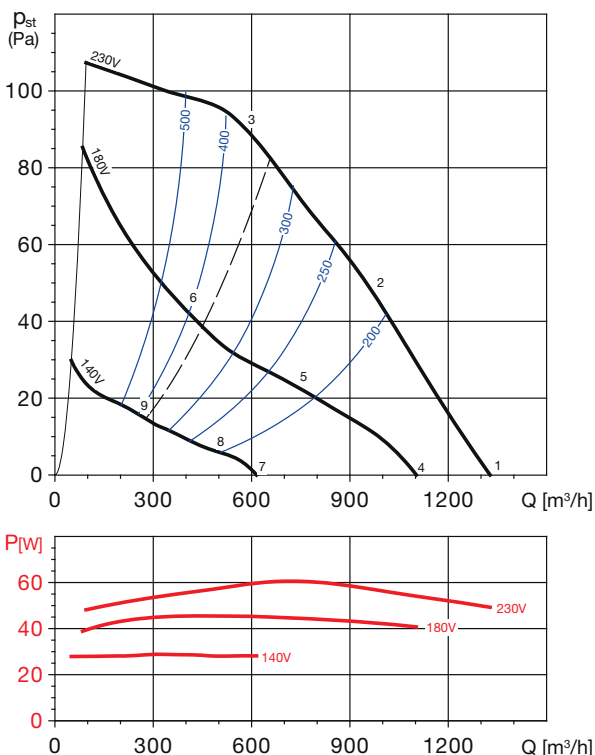

16

Akustický výkon L_{WA} v oktávnových pásmech v [dB(A)]

Prac. bod	63	125	250	500	1000	2000	4000	8000	$L_{WAtoť}$	
1	sání	41	47	52	53	49	59	56	33	62
	výtlač	42	51	55	57	58	61	57	39	65
2	sání	39	44	49	51	47	52	47	30	57
	výtlač	40	47	51	55	56	54	49	35	61
3	sání	34	41	47	47	44	47	41	31	53
	výtlač	37	42	47	51	53	52	45	36	58
4	sání	37	44	49	50	46	56	53	30	59
	výtlač	39	48	51	54	55	57	54	36	62
5	sání	32	37	42	44	40	45	40	23	50
	výtlač	33	40	44	48	49	47	42	28	54
6	sání	26	34	39	39	36	39	33	23	45
	výtlač	29	34	39	43	45	44	37	28	50
7	sání	25	31	37	37	33	44	40	17	47
	výtlač	26	35	39	41	42	45	42	23	49
8	sání	21	26	31	33	29	34	29	12	39
	výtlač	22	29	33	37	38	36	31	17	43
9	sání	16	23	29	29	26	29	23	12	35
	výtlač	19	24	29	33	35	34	27	18	39

Akustický výkon L_{WA} v oktávnových pásmech v [dB(A)]

Prac. bod	63	125	250	500	1000	2000	4000	8000	$L_{WAtoť}$	
1	sání	41	47	52	53	49	59	56	33	62
	výtlač	42	51	55	57	58	60	57	39	65
2	sání	39	45	49	51	48	53	47	30	57
	výtlač	40	47	51	55	56	54	49	36	61
3	sání	34	42	47	47	45	48	41	31	53
	výtlač	38	43	47	51	53	53	45	36	58
4	sání	36	43	48	48	44	55	51	30	58
	výtlač	37	47	50	53	53	56	53	34	61
5	sání	35	40	45	46	43	48	43	30	53
	výtlač	36	43	47	50	52	50	45	31	57
6	sání	30	37	43	43	40	43	37	30	49
	výtlač	33	38	43	47	49	48	41	32	54
7	sání	30	37	42	42	38	49	45	30	52
	výtlač	31	41	44	47	47	50	47	30	55
8	sání	30	34	39	41	37	42	37	30	47
	výtlač	30	37	41	45	46	44	39	30	51
9	sání	30	32	37	37	34	37	31	30	44
	výtlač	30	32	37	41	43	43	35	30	48
10	sání	30	33	38	38	34	45	41	30	48
	výtlač	30	37	40	43	43	46	43	30	51
11	sání	35	40	45	46	43	48	43	35	53
	výtlač	36	42	47	50	51	50	44	35	56
12	sání	35	37	42	42	40	43	37	35	49
	výtlač	35	38	43	46	48	48	40	35	53

16

CTVB/6-225 N

CTVT/6-225 N

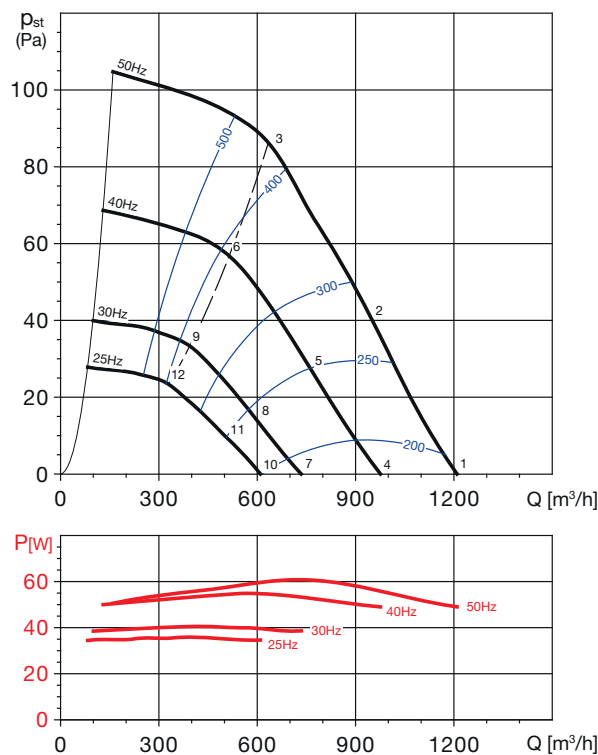
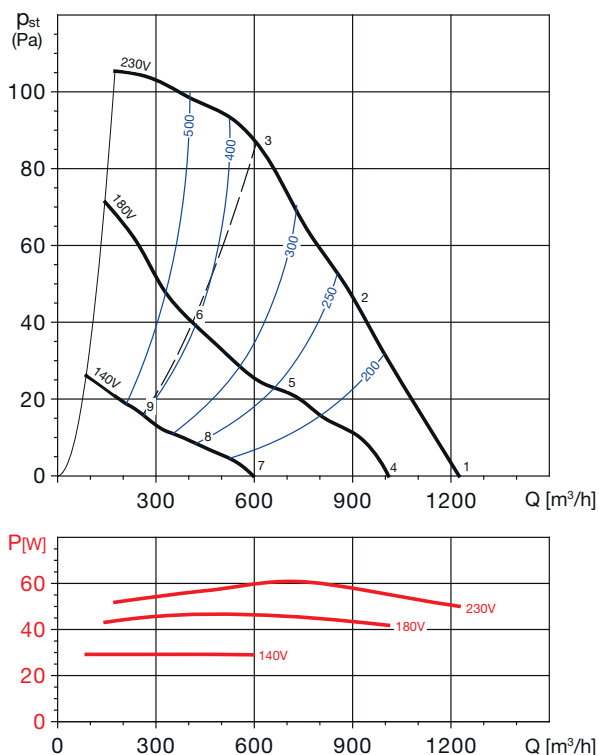

Akustický výkon L_{WA} v oktávných pásmech v [dB(A)]

Akustický výkon L_{WA} v oktávných pásmech v [dB(A)]

Prac. bod	63	125	250	500	1000	2000	4000	8000	L _{WAot} [†]	
1	sání	39	46	52	53	51	57	54	33	61
	výtlač	39	49	52	56	57	58	53	35	63
2	sání	40	44	50	51	48	51	46	30	57
	výtlač	41	46	48	54	55	53	46	33	60
3	sání	41	42	48	49	46	45	44	31	54
	výtlač	41	43	45	51	53	49	45	33	57
4	sání	35	43	49	50	47	53	51	29	58
	výtlač	36	45	48	53	54	54	50	32	60
5	sání	33	37	43	44	41	44	39	23	50
	výtlač	34	39	41	47	48	46	39	26	53
6	sání	33	33	40	41	38	37	36	23	46
	výtlač	33	35	37	43	44	41	37	25	49
7	sání	24	31	38	38	36	42	39	18	46
	výtlač	25	34	37	42	42	43	38	20	48
8	sání	22	27	33	33	31	34	28	13	40
	výtlač	24	29	31	37	38	35	28	16	42
9	sání	23	23	30	31	28	27	26	13	36
	výtlač	23	25	27	33	34	31	27	15	39
10	sání	12	19	25	26	24	30	27	6	34
	výtlač	12	22	25	29	30	31	26	8	36
11	sání	12	16	21	24	23	24	19	4	30
	výtlač	12	17	21	25	25	24	19	4	31
12	sání	12	16	21	24	23	24	19	4	30
	výtlač	12	16	21	24	23	24	19	4	30

Prac. bod	63	125	250	500	1000	2000	4000	8000	L _{WAot} [†]	
1	sání	40	46	52	53	52	55	55	32	61
	výtlač	40	48	51	56	58	57	55	34	63
2	sání	40	44	49	51	52	50	48	30	58
	výtlač	41	46	49	54	58	52	48	31	61
3	sání	42	42	47	49	46	45	45	31	54
	výtlač	43	44	46	53	53	49	45	32	58
4	sání	35	41	47	48	47	50	50	27	56
	výtlač	35	43	46	51	53	52	50	29	59
5	sání	36	40	45	47	48	46	44	26	53
	výtlač	37	42	45	50	54	48	44	27	57
6	sání	38	38	43	45	42	41	41	27	50
	výtlač	39	40	42	49	49	45	41	28	53
7	sání	29	35	41	42	41	44	44	21	50
	výtlač	29	37	40	45	47	46	44	23	53
8	sání	30	34	39	41	42	40	38	20	47
	výtlač	31	36	39	44	48	42	38	21	51
9	sání	32	32	37	39	36	35	35	21	44
	výtlač	33	34	36	43	43	39	35	22	48
10	sání	26	32	38	39	38	41	41	18	46
	výtlač	26	34	37	42	44	43	41	20	49
11	sání	26	30	35	37	38	36	34	16	43
	výtlač	27	32	35	40	44	38	34	17	47
12	sání	28	28	33	35	32	31	31	17	40
	výtlač	29	30	32	39	39	35	31	18	44

Doplňující vyobrazení

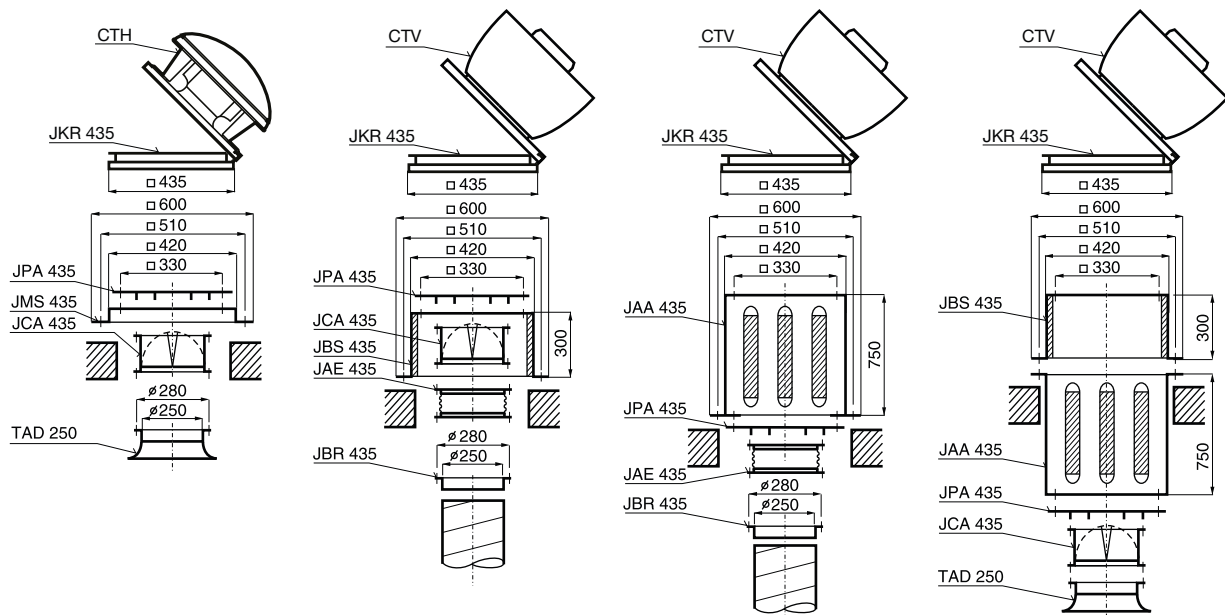

Další příslušenství viz konec kapitoly 1.6
Uvedené sestavy příslušenství lze použít vždy pro oba typy CTH i CTV
Pokud je vyžadovaná teplotní odolnost (120/200 °C),
je nutné použít příslušenství s označením BR

POPIS

Ventilátory typové řady CTHB/CTHT/CTVB/CTVT jsou radiální střešní ventilátory.

Konstrukce skříň, která je vyrobena z kombinace pozinkovaného ocelového plechu a plechu ze slitiny Al, umožňuje jejich použití pro odtaž spalin. Jsou vhodné pro větší průtoky a větší tlakové ztráty vzduchovodů. Sání a výfuk vzdušiny je v horizontálním směru. Ventilátory jsou určeny k dopravě vzduchu bez mechanických částic, které by mohly způsobit abrazi nebo nevyváženost oběžného kola ventilátoru.

U ventilátorů je možno regulovat otáčky. Použit lze transformátorové nebo elektronické regulátory (elektronické fázově řízené regulátory však mohou způsobit intenzivní parazitní hluk ventilátoru). Dále je možné regulovat otáčky pomocí frekvenčního měniče. Třífázové ventilátory označené 400 V je možno regulovat přepnutím vinutí hvězda/trojúhelník.

POZOR! Alternativně dodávané motory označené jako 230/400 V lze provozovat pouze ve spojení do hvězdy a nelze je tímto způsobem regulovat. Ventilátory jsou vyráběny za nej přísnější výrobní kontroly v systému ISO 9001.

TRANSPORT

Ventilátor musí být skladován a dopravován v přepravním obalu tak, jak je na něm šipkou směřující vzhůru označeno. Ventilátor se doporučuje dopravit až na místo montáže v přepravním kartonu a tím zabránit možnému poškození a zbytečnému zašpinění. Ventilátor smí být postaven pouze na podstavci, v žádném případě na bok nebo na horní kryt.

MONTÁŽ

Po vyjmutí z přepravního kartonu je nutno přezkoušet, zdali nedošlo při transportu k poškození, že se oběžné kolo volně otáčí a že typ uvedený na štítku ventilátoru souhlasí s objednaným typem. Střešní ventilátory doporučujeme montovat na prefabrikované sokly, které jsou přesně přizpůsobeny ventilátorům. Tím se ušetří čas a náklady. Pokud se použije sokl z betonu nebo zděný, je nutno zajistit, aby jeho dosedací plocha byla zcela rovná a nemohlo dojít k deformaci vlastního podstavce ventilátoru. Ventilátor je nutno namontovat přes pružnou vložku, např. polyuretanovou. Ventilátory je nezbytné montovat ve vodorovné poloze. Pokud je elektrický přívod proveden spodem, protáhne se kabel průchodkou v podstavci ventilátoru. Ventilátor se připevňuje k soklu čtyřmi šrouby, které je třeba rovnoměrně dotáhnout tak, aby se zabránilo deformaci podstavce ventilátoru. Po ukončení montáže se musí přezkoušet, zda se oběžné kolo ventilátoru volně otáčí.

ELEKTRICKÁ INSTALACE

Obecně je nutno dbát ustanovení ČSN 12 2002 a ostatních souvisejících předpisů. Při jakémkoliv revizní nebo servisní činnosti je nezbytné ventilátor odpojit od elektrické sítě. Připojení a uzemnění elektrického zařízení musí vyhovovat zejména ČSN 33 2190, 33 2000-5-51, 33 2000-5-54. Práce smí provádět pouze pracovník s odbornou kvalifikací dle ČSN 34 3205 a vyhlášky č. 50-51/1979 Sb.

Ventilátory jsou až do velikosti 400 vybaveny tepelnou pojistkou uloženou ve vinutí motoru. Tato tepelná pojistka se řadí do série s ovládacím obvodem. Při překročení dovolené teploty motoru tepelná pojistka rozepne ovládací obvod a odpojí ventilátor od sítě. Pro vychladnutí motoru tepelná pojistka opět sepne. Doporučujeme použít motorové ochrany MSE a MSD.

Od velikosti 450 je nutno ventilátory vybavit nadproudovou ochranou proti tepelnému přetížení a ochranou proti výpadku fáze. Přívodní kabel se připojuje do svorkovnice nebo k reviznímu vypínači. Svorkovnice je pod krytem ventilátoru a je přístupná po sejmutí horní stříšky ventilátoru po povolení čtyř šroubů. Všechny používané motory jsou výhradně určeny pro trvalý provoz S1.

UPOZORNĚNÍ!

Před trvalým uvedením do provozu přezkoušejte správný směr otáčení ventilátoru, tj. ve směru šipky. Při opačném směru otáčení může dojít k přetížení motoru a k jeho poruše. Nastavení motorové ochrany:

Na bimetalovém spínači motorové ochrany je třeba nastavit jmenovitý proud motoru, který se odečte na typovém štítku ventilátoru. U motorů, které jsou vybaveny regulátorem, je nutno instalovat ochranu mezi motor a regulátor. Při zkušebním provozu je třeba změnit proud v každé fázi, který nesmí překročit jmenovitou hodnotu, uvedenou na štítku. Proud motoru je nutno změnit ve všech polohách regulátoru, ochrana motoru se smí nastavit nejvýše na jmenovitou hodnotu, uvedenou na štítku. Motor ventilátoru má standardně krytí IP55, izolace je třídy F. Je konstruován pro trvalý chod a nesmí být spouštěn častěji než 1x za 5 minut. Pracovní teplota ventilátorů je -40 až +200 °C (dle typu ventilátoru).

ÚDRŽBA

Použité motory jsou bezúdržbové, nepotřebují po dobu životnosti žádné domazávání. Použitá kuličková ložiska jsou oboustranně utěsněná.

ZÁRUKA

Nezaručujeme vhodnost použití ventilátorů pro speciální účely, určení vhodnosti je plně v kompetenci zákazníka a projektanta. Záruka platí pouze v případě dodržení veškerých pokynů pro montáž a údržbu, včetně provedení ochrany motoru.

NA VYŽÁDÁNÍ

Je možno objednat dvouotáčkovou provedení střešních ventilátorů (motory z Dahlanderovým vinutím): 4/8-225, 4/8-315, 4/8-400, 4/8-450, 6/12-450, 6/12-500, 6/12-560 a 6/12-630, 6/12-710.

UPOZORNĚNÍ

Pokud soustava obsahuje elektricky ovládané klapky, je třeba, aby byly otevřeny před spuštěním ventilátoru. U ventilátorů větších výkonů (obvykle více jak 2 kW) doporučujeme konzultovat možnost rozběhu se sníženým záběrovým momentem (rozběh Y/D, softstartéry apod.).

Výkonové charakteristiky

Pst je hodnota statického tlaku, hodnoty tlaku a průtoky jsou udávány pro suchý vzduch 20 °C a tlak vzduchu 760 mm Hg. Charakteristiky jsou měřeny podle standardů UNE 100-212-89, BS 848 part 1., AMCA 210-85 a ASHRAE 51-1985.

jednofázové motory

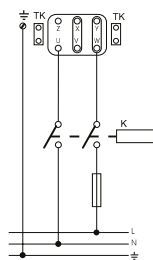

140/180/200/225

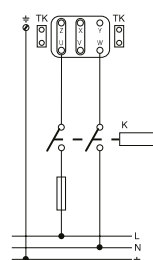

250/315/400

16

třífázové motory

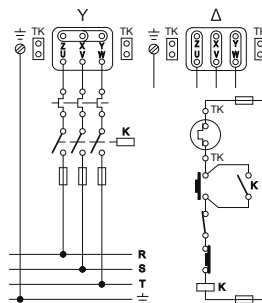

Od velikosti 450 jsou místo termokontaktů PTC čidla



návrh konzultujte
tel.: 724 071 506

EASY VENT
selekční program

Technické a hlukové parametry v jednotlivých bodech pracovních charakteristik naleznete v selekčním programu EASYVENT na www.elektrodesign.cz.

www.elektrodesign.cz

Dvouotáčkové motory – 8 a 12 pólů
Na zvláštní objednávku jsou k dispozici dvouotáčkové motory 4/8 nebo 6/12 pólů.