

MALÉ PŘÍVODNÍ JEDNOTKY S OHŘEVEM EV-FLAT NÁVOD K POUŽÍVÁNÍ

POPIS

Skříň jednotky je z bílého plastu s černými bočnicemi, ventilátor s ohřivačem je osazen ve vlastní vnitřní skříni, kterou lze podle potřeby otočit. Podle situace lze volit připojení přívodního potrubí ze čtyř různých míst – z boku nebo zezadu. Jednotka obsahuje elektrický dohříváč a integrovaný filtr třídy G4. Jednotka je určena pro montáž do objektů, kde je z nedostatku místa nutné instalovat ji přímo do prostoru větraného bytu. Ventilátor je čtyřrychlostní radiální ventilátor s dopředu natočenými lopatkami, s bezkomutátorovými stejnosměrným motorem, který se vyznačuje nízkou spotřebou energie a nízkou hlučností.

Svorkovnice je umístěna uvnitř jednotky, z jednotky je vyveden připojovací kabel pro připojení na elektrickou síť o délce 1,2 m, další kabel je vyveden pro vypínač ohřivače o délce 3 m. Regulace otáček se provádí pomocí regulátoru ve čtyřech stupních podle potřeby. Regulace teploty probíhá automaticky s ohledem na teplotu vstupního vzduchu a nastavenou rychlost ventilátoru. Ohříváč se spouští v případě, že teplota přiváděného vzduchu klesne pod +10°C, lze ho vypnout externím vypínačem. Pro případ poruchy ventilátoru je ohříváč vybaven třístupňovou ochranou, která jej odpojí.

Jednotka je kvalitním nástrojem pro řízené větrání bytů a malých domů. Díky úspornému provozu je ideální pro trvalé větrání, čímž výrazně snižuje nebezpečí kondenzace vlhkosti a rozvoje plísní. Vestavěný filtr současně omezuje pronikání prachu a pylů z venkovního prostředí. Jednotka umožňuje registraci provozních hodin.

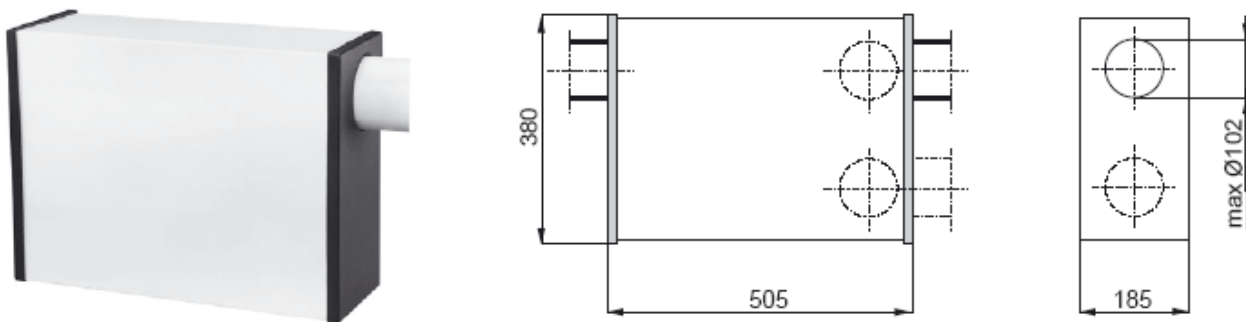

TECHNICKÉ UDAJE

Typ	stupeň otáček ventilátoru	příkon ohř. max. [W]	průtok [l/s]	příkon [W]	hluk [dB(A)]
EV-FLAT	1	500	11	5,7	25,8
	2	500	15	6,7	29,9
	3	500	19	7,7	31,3
	max.	500	26	10,9	38,3

MONTÁŽ

Montáž se provádí na hladký povrch na zeď. Potrubí se vsune do připravených otvorů v jednotce, ze kterých se dle požadavků odstraní zásepky. Pokud je požadavek na připojení flexibilních hadic, do otvorů se vsunou připojovací hadicové spojky. Na ty se dále sponami přichytí pružné hadice. Jmenovitý průměr připojení je 100 mm, maximální vnější průměr potrubí nebo hadicové spojky je 102 mm.

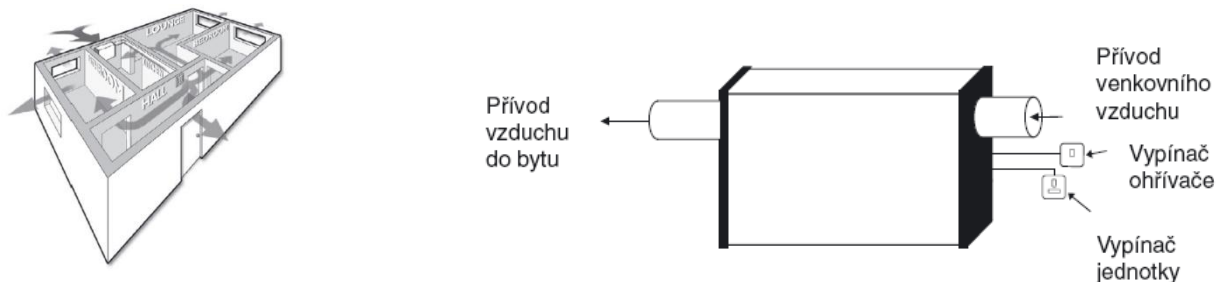

NÁVOD K INSTALACI

Před instalací zkontrolujte, zda jsou splněny následující podmínky doporučené výrobcem:

1. Vyberte umístění jednotky a zajistěte, aby trasa vzduchovodu byla prostá překážek, tj. kabelů/trub atd.

2. Zkontrolujte, zda se přívod vzduchu nenachází horizontálně blíže než 3 m od vývodu odkouření kotle.
3. Zajistěte, aby trasa vzduchovodu byla co nejpřímější.
4. Zajistěte, aby byl po celou dobu instalace požíván tuhý vzduchovod.
5. Zajistěte, aby dodávka vzduchu do příbytku byla centrální (tj. do centrální haly) a byla co nejvyšší.
6. Zajistěte, aby úseky vzduchovodů nebyly delší než 10 metrů.
7. Dbejte na to, aby se díra jádra nacházela nejméně 150 mm od hrany okenního otvoru.

Jednotka EV Flat určená k montáži na zeď

VYOBRAZENÍ KOMPONENT

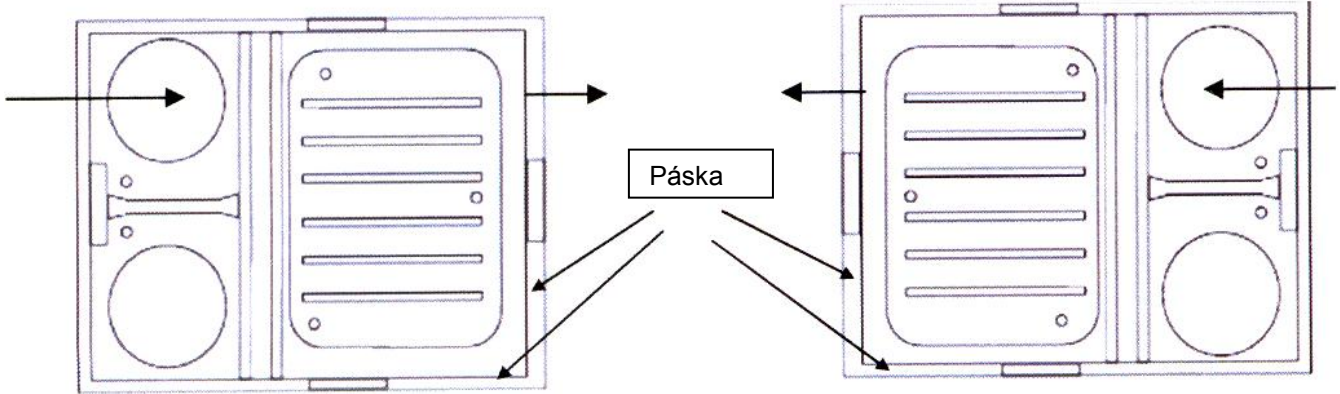

Varianta 1

Obr. 1 Zadní panel se znázorněním směru procházejícího vzduchu

Varianta 2

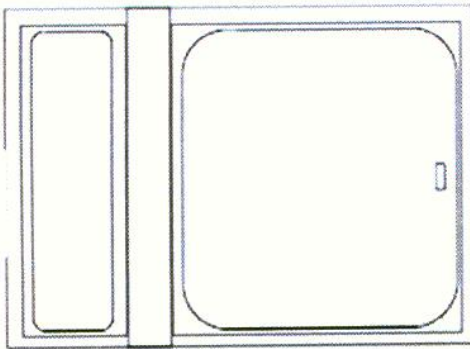

Varianta 1

Obr. 2 Vnitřní čelní kryt s filtrem

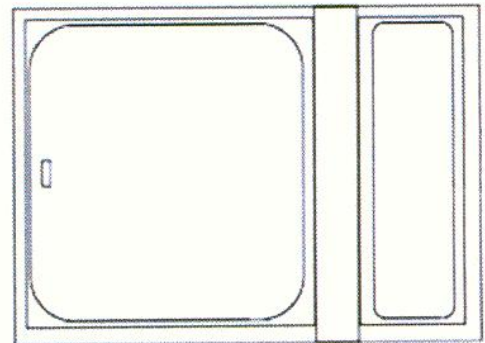

Varianta 2

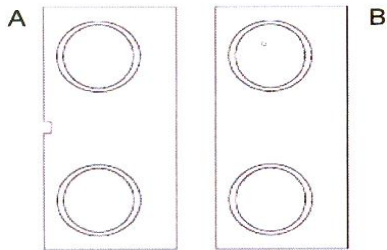

Obr. 3a Koncový panel s vývodem kabelu

Obr.3b Koncový panel

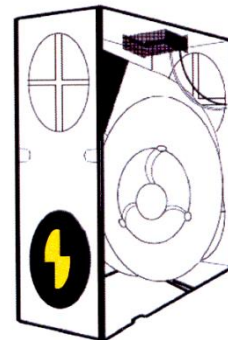

Obr. 4 Středový díl

PRVNÍ ETAPA

1. Vyberte požadovanou polohu nástěnné jednotky **EV Flat**.
2. Určete, zda se z hlediska instalace jedná o pravostrannou, či levostrannou jednotku. Poznává se to podle zadního panelu (obr. 1, varianta 1 nebo 2) a středové kostry (obr. 4)

DRUHÁ ETAPA

1a. Prochází-li přívod vzduchu bočním panelem, bude nutné odstraněním vyřázcí krytky použít koncový panel A (obr. 3) jako šablonu a zajistit, aby se kabelový vývod nacházel co nejbližší zdi. Vyznačte polohu na zdi. Dbejte na to, aby kolem šablony zbylo dost místa pro jednotku a osazení panelů (viz níže uvedený náčrt),

nebo

1b. Nasává-li se vzduch zadním panelem, bude nutné jako šablonu použít sestavu zadního panelu se středovým dílem a podle ní vyznačit otvory na zdi. Dbejte na to, aby kolem šablony zbylo dost místa pro jednotku a osazení panelů (viz níže uvedený náčrt).

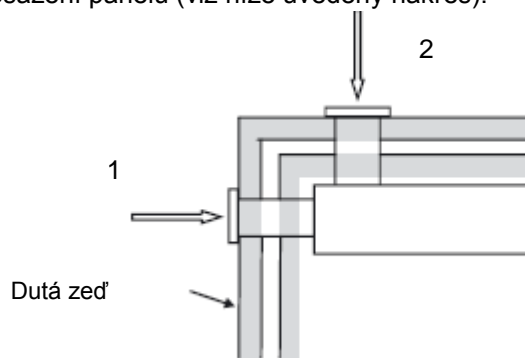

1 a 4 Nasávání vzduchu boční stěnou

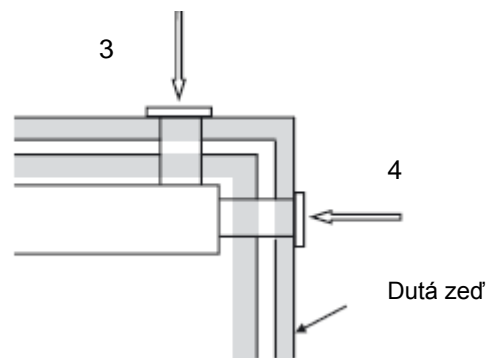

2 a 3 Nasávání vzduchu zadní stěnou

TŘETÍ ETAPA

2. Na označeném místě udělejte otvor nástrojem o průměru 107 mm. Prochází-li přívod vzduchu koncovým panelem, uřízněte přívodní trubku v délce rovné tloušťce venkovní zdi zvětšené o 80 mm. Prochází-li přívod vzduchu zadním panelem, uřízněte přívodní trubku v délce rovné tloušťce venkovní zdi zvětšené o 15 mm.

3. Zasuňte vzduchovod do díry ve zdi zvenčí a přidejte k němu venkovní sací mřížku*.

4. Ze zadního panelu odstraňte ochrannou pásku (obr. 1) a přiložte středový díl (obr. 4). Přitom dbejte na správnou polohu vodicích lišt filtru.

5. Vezměte z montážní sady 4 příchytky typu „pine tree“ a zasuňte je do středového dílu (zadního panelu) dle obrázku níže. V případě levostranné jednotky je třeba tyto příchytky zasunout z opačné strany (což není na obrázku vidět).

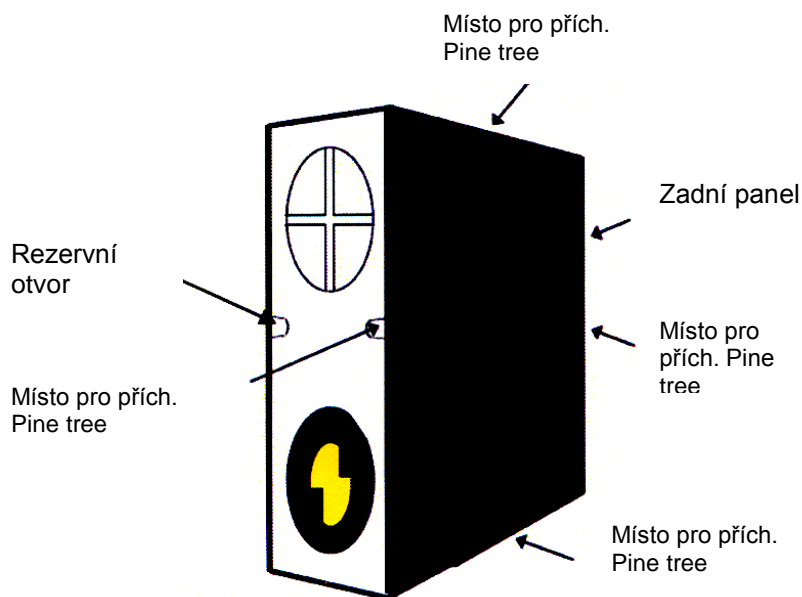

6. Zaslepovací zátku zasuňte do rezervního otvoru v čelním panelu středového dílu.

7. Přiložte zadní panel a středový díl k vzduchovodu (také koncový panel A, prochází-li jím přívod vzduchu). Dbejte na to, aby kabely vystupovaly z jednotky kabelovým výstupem na bočním panelu. Připevněte jednotku pomocí pěti upevňovacích bodů na zadním panelu (obr. 1).

8. Přidělte vnitřní přední kryt (obr. 2) sesouhlasením osmi děr pro přítlačné nýty (montážní sada). Oddělte vždy tělo nýtu od hlavy. Prostrčte tělo přítlačného nýtu čelním panelem a středovým dílem jednotky, potom hlavu a pevně je přitiskněte k sobě. Dbejte na to, aby filtr zaujal správnou polohu.
9. Připojte bílý trojžilový kabel k pojistkové svorkovnici a zadní krabici (montážní sada), která se obvykle osazuje hned vedle jednotky.
10. Připojte černý nízkonapěťový dvoužilový kabel ke spínači topného tělesa a zadní krabici (montážní sada), která se obvykle osazuje v úrovni vypínače světla.
11. Instalaci nástěnné jednotky EV Flat smí provádět pouze osoba znalá. Jednotka se smí připojit pouze k sítí, která odpovídá aktuálním elektrotechnickým předpisům.

NASTAVOVÁNÍ JEDNOTKY

Zkontrolujte, zda jednotka řádně funguje. Nastavte ovládací prvky jednotky dle velikosti domu.

Upravte nastavení na desce elektroniky jednotky stisknutím nastavovacího tlačítka hrotem pera či jiným nástrojem.

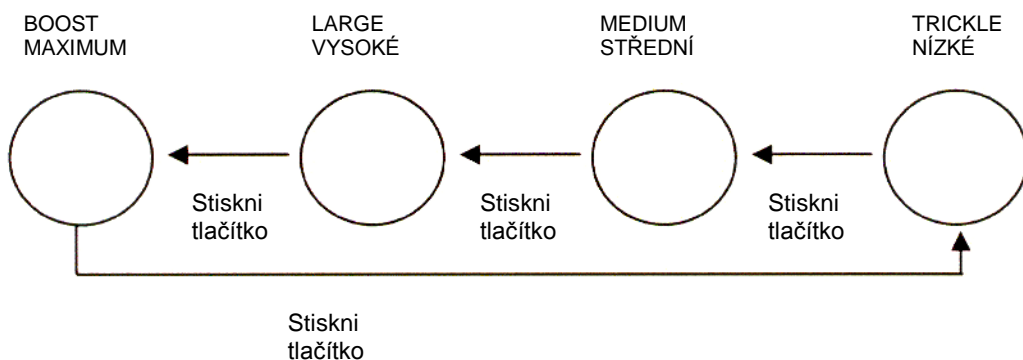

Tisknutím tlačítka se krokuje od jednoho nastavení velikosti domu k druhému: Nachází-li se jednotka ve stavu TRICKLE a dojde ke stisknutí tlačítka, jednotka přejde do stavu MEDIUM. A podobně: Nachází-li se ve stavu BOOST, pak stisknutím tlačítka přejde do stavu TRICKLE.

ZÁVĚREČNÁ ETAPA

1. Zasuňte vnější bílý kryt a koncový panel B (obr. 3) a zajistěte jej čtyřmi samořeznými šrouby (montážní sada) dle níže uvedeného vyobrazení.
2. Zasuňte rozvodnou soustavu* na teplé straně tak, aby řádně dosedla a dbejte přitom na to, aby proud vzduchu směřovat do centrální části příbytku (haly).

MONTÁŽNÍ SADA

***Vzduchovod, rozvod výstupního vzduchu a mřížky nejsou součástí dodávky nástěnné jednotky EV Flat**

4 x zarážecí nýt „Pine Tree“



6 x přítlačný nýt



4 x samořezný šroub



1 x záslepka



Držák pojistky 3A



Přepínač zapnutí/vypnutí topného tělesa



INSTALAČNÍ SCHÉMATA

Níže uvedená vyobrazení znázorňují typický způsob nainstalování nástěnné jednotky EV Flatt.

POHLED NA CELOU JEDNOTKU

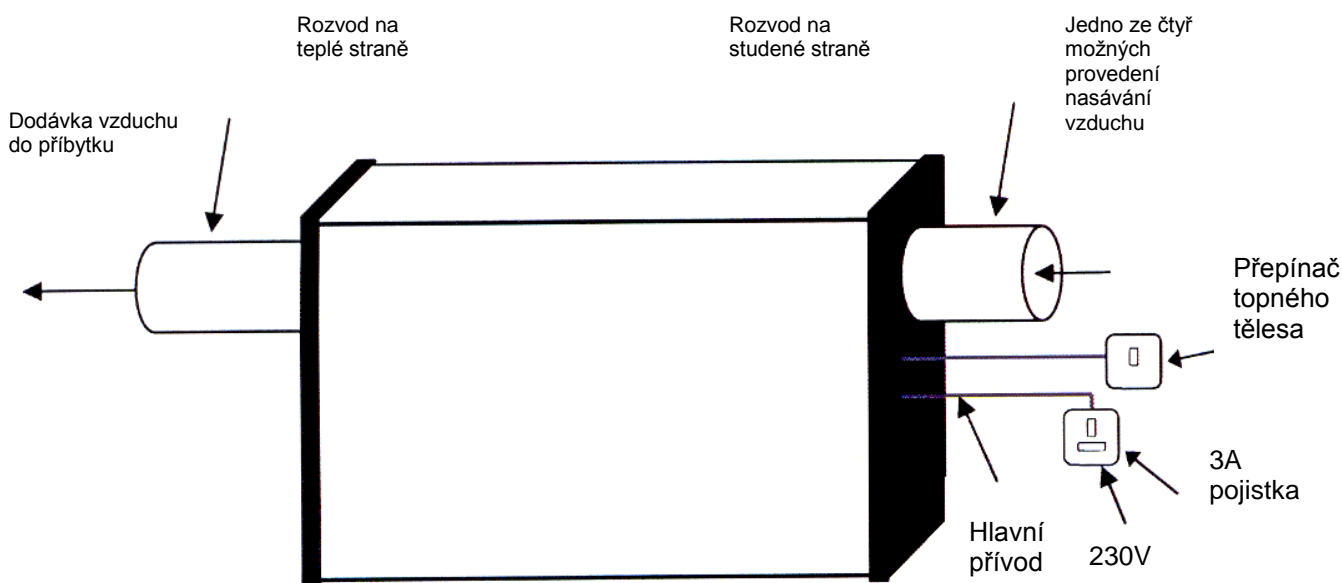

STANDARDNÍ INSTALACE

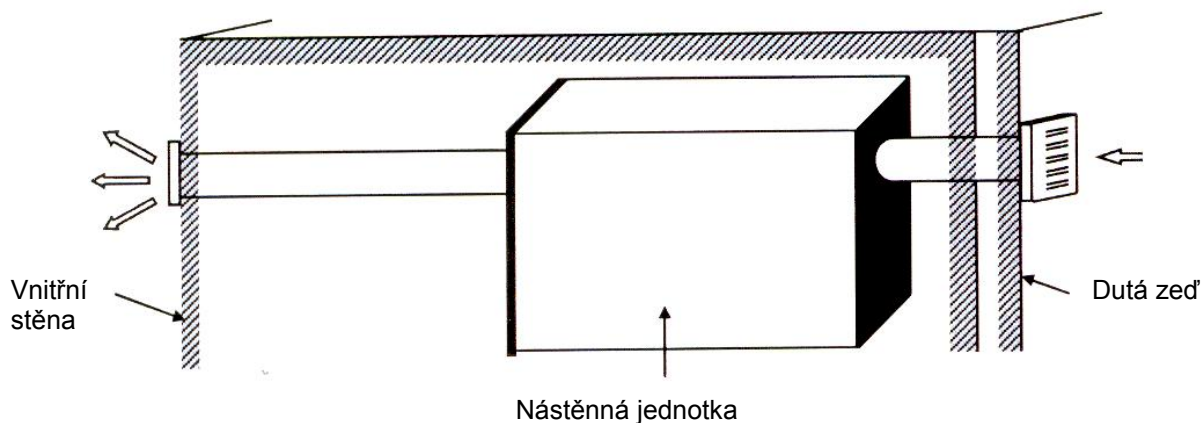

RŮZNÁ PŘÍBYTKOVÁ INSTALACE

T-KUS

Za určitých situací může nastat potřeba opatřit nástěnnou jednotku EV Flatt T-kusem. Zvláště je-li součástí příbytku vzdálená kuchyň/koupelna, která nenavazuje na středovou halu, takže upravený vzduch do haly vháněný již do těchto prostor nedosáhne.

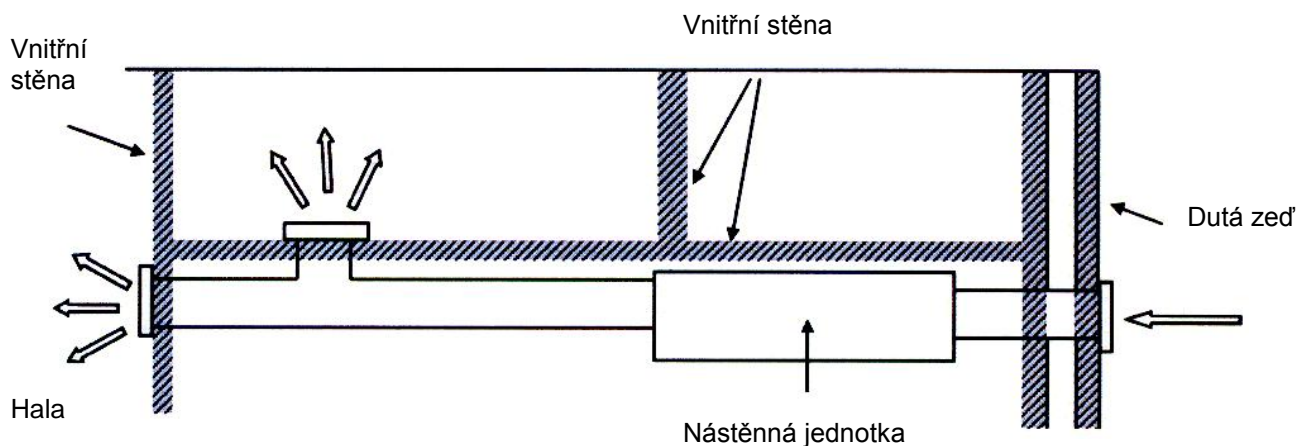

ROZVOD VZDUCHU NA STUDENÉ STRANĚ

Vzhledem k dispozici některých objektů mohou nastat situace, kdy je nutné nainstalovat EV Flatt v centrální poloze vzhledem k příbytku, tj. ne na povrchu venkovní zdi. K tomu se váže potřeba nainstalování určitého úseku „vzduchového rozvodu na studené straně“, jež propojuje povrch venkovní zdi s jednotkou a prochází příbytkem.

V případě potřeby vzduchového rozvodu na „studené straně“ se doporučuje použít odizolovaný nátrubek, na jehož povrchu se nemůže tvořit kondenzát. Pro zlepšení estetického vzhledu tohoto rozvodu jej doporučujeme v závěrečné fázi instalace vhodně zapouzdřit.

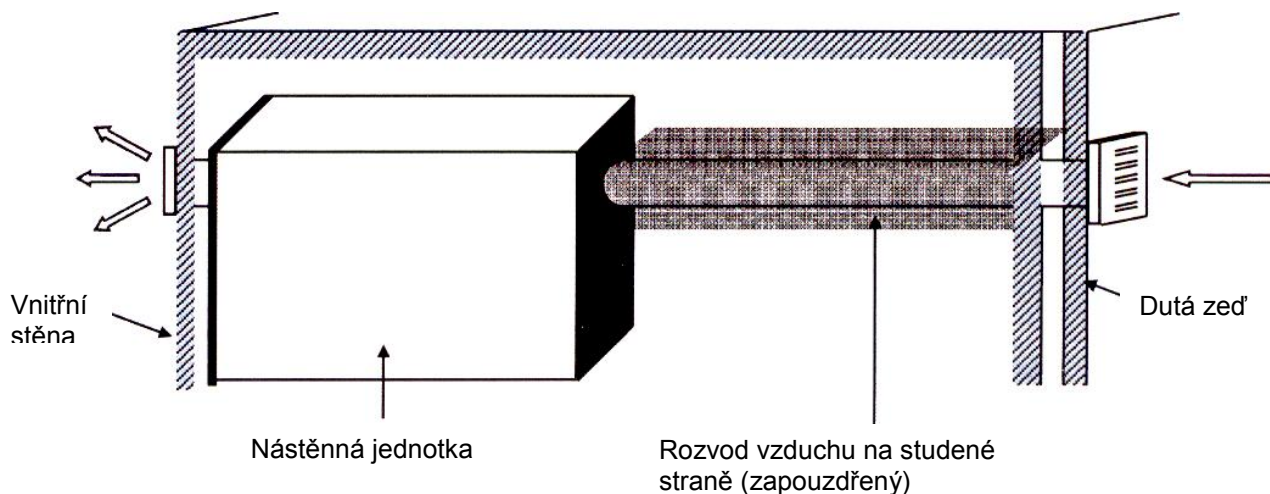

ELEKTRICKÁ INSTALACE A BEZPEČNOST

Obecně je nutno dbát ustanovení ČSN 12 2002 a ostatních souvisejících předpisů. Při jakékoliv revizní či servisní činnosti je nutno přístroj odpojit od elektrické sítě. Připojení a uzemnění elektrického zařízení musí vyhovovat zejména ČSN 33 2000-5-54, ČSN 33 2190, ČSN 33 2000-5-51. Práce smí provádět pouze pracovník s odbornou kvalifikací dle ČSN 34 3205 a vyhlášky ČÚPB a ČBÚ o odborné způsobilosti v elektrotechnice č. 50-51/1978 Sb.

ZÁRUKA

Nezaručujeme vhodnost použití přístrojů pro zvláštní účely, určení vhodnosti je plně v kompetenci zákazníka a projektanta. Záruka na přístroje je dle obchodního nebo občanského zákoníku. Záruka platí pouze v případě dodržení všech pokynů pro montáž a údržbu, včetně provedení ochrany. Záruka se vztahuje na výrobní vady, vady materiálu nebo závady funkce přístroje.

Záruka se nevztahuje na vady vzniklé:

- nevhodným použitím a projektem
- nesprávnou manipulací (nevztahuje se na mechanické poškození)
- při dopravě (náhradu za poškození vzniklé při dopravě je nutno uplatňovat u přepravce)
- chybnou montáží, nesprávným elektrickým zapojením nebo jištěním
- nesprávnou obsluhou
- neodborným zásahem do přístroje, demontáží přístroje
- použitím v nevhodných podmínkách nebo nevhodným způsobem
- opotřebením způsobeným běžným používáním
- zásahem třetí osoby
- vlivem živelní pohromy

Při uplatnění záruky je nutno předložit reklamační protokol, který obsahuje:

- údaje o reklamující firmě
- datum a číslo prodejního dokladu
- přesnou specifikaci závady
- schéma zapojení a údaje o jištění
- při spuštění zařízení naměřené hodnoty:
- napětí
- proudu
- teploty vzduchu
- difference statického tlaku
- průtoku vzduchu

Záruční oprava se provádí zásadně na základě rozhodnutí firmy Elektrodesign ventilátory s.r.o. v servisu firmy nebo v místě instalace. Způsob odstranění závady je výhradně na rozhodnutí servisu firmy Elektrodesign ventilátory s.r.o. Reklamující strana obdrží písemné vyjádření o výsledku reklamace. V případě neoprávněné reklamace hradí veškeré náklady na její provedení reklamující strana.

ZÁRUČNÍ PODMÍNKY:

Zařízení musí být namontováno odbornou montážní firmou. Elektrické zapojení musí být provedeno odbornou elektrotechnickou firmou. Na zařízení musí být provedena výchozí revize elektro dle ČSN 33 1500. Při spuštění zařízení je nutno změřit výše uvedené hodnoty a o měření pořídít záznam, potvrzený firmou uvádějící zařízení do provozu, který je nutno spolu se záznamem výchozí revize předložit při případné reklamaci.

Po dobu provozování je nutno provádět pravidelné revize elektrického zařízení ve lhůtách dle ČSN 33 1500 a kontroly, údržbu a čištění vzduchotechnického zařízení. Výměnu filtru je třeba provést podle míry znečištění, nejpozději po 3 letech provozu.

Při převzetí zařízení a jeho vybalení z přepravního obalu je zákazník povinen provést následující kontrolní úkony. Je třeba zkontrolovat neporušenost zařízení, dále jestli dodané zařízení přesně souhlasí s objednávkou. Je nutno vždy zkontrolovat, zda štítkové a identifikační údaje na přepravním obalu, zařízení, či motoru odpovídají projektovaným a objednaným parametrům. Vzhledem k trvalému technickému vývoji zařízení a změnám technických parametrů, které si výrobce vyhrazuje a dále k časovému odstupu projektu od realizace vlastního prodeje, nelze vyloučit zásadní rozdíly v parametrech zařízení k datu prodeje. O takových změnách je zákazník povinen se informovat u výrobce nebo dodavatel před objednáním zboží. Na pozdější reklamace nemůže být brán zřetel.

DETAILY K INSTALACI

